

PILLEOVN PS-30 MILO



Brugermanual



- △ Hele manualen bør læses inden installering og brug af pilleovnen.
- △ Installationen skal udføres ud fra gældende danske love og regler. Kontakt evt. din skorstensfejer.
- △ Gem denne manual.

Indholdsfortegnelse

INDHOLDSFORTEGNELSE

INDHOLDSFORTEGNELSE	2
SIKKERHEDSFORANSTALTNINGER	3
SPECIFIKATIONER	4
PILLEOVN PS-30 MILO	4
VALG AF PILLER	4
INSTALLATION	5
INSTALLATIONS VEJLEDNING	5
GULVBESKYTTELSE OG AFSTAND TIL BRÆNDBART	5
INSTALLATIONSVEJLEDNING	6
UDLUFTNINGSKRAV	7
SKORSTENSFORHOLD	7
AFTRÆKSRØR	7
SKORSTENSAFSLUTNING	7
INSTALLATION GENNEM VÆG	8
INSTALLATION GENNEM TAGET/LOFT INSTALLATION	8
KEND DIN PILLEOVN	9
BETJENING	100
OPSTARTSFASEN/ GENERELLE INSTRUKTIONER	10
SLUKKEFASEN/ GENERELLE INSTRUKTIONER	10
.....	12
DAGLIG BETJENING	13
.....	15
.....	23
FEJLVISNING PÅ KONTROLPANELET	23
SIKKERHEDSFORANSTALTNINGER:	25
VEDLIGEHOLDELSE	25
FORBRÆNDINGSBLÆSER SYSTEM:	25
BRÆNDKAMMER	25
AFSKAFFELSE AF ASKE	25
TJEK OG RENGØRING AF PILLEBEHOLDEREN	25
GLASLÅGE OG GLASSNOR	26
BLÆSERMOTORER	26
MALEDE OVERFLADER	26
GLAS	26
EFTERÅRS OPSTART	26
FORÅRS SLUKNING	26
ÅRLIG SERVICE	26
FEJLFINDING	27
.....	30

Sikkerhedsforanstaltninger

- △ VIGTIGT: Læs hele manualen inden installering og anvendelse af produktet. Læser du ikke manualen inden, kan det resultere i ejendoms-skade, legemsbeskadigelse mm. Den rette installation af pille ovnen er afgørende for en sikker og effektiv betjening.
- △ Installér udluftningsventilen ud fra producentens specifikationer.
- △ Forbind aldrig pille ovnens aftræk til et ventilationssystem.
- △ Installér aldrig nogen form for afspærring i aftræksrøret.
- △ Direkte adgang til udefrakommende luft er ikke nødvendigt for pille ovnen.
- △ Ovnens skal installeres ift. gældende danske love og regler. Kontakt evt. din skorstensfejer.
- △ Smid ikke denne manual ud. Manualen indeholder vigtige anvendelses- og vedligeholdelsesinstruktioner, som du på et senere tidspunkt har behov for at vide. Følg altid instruktionerne i denne manual.
- △ Denne pille ovn er udelukkende designet og godkendt for prima træpiller. Brug af andre typer brændstoffer vil ugyldiggøre garantien og sikkerhedslisten.
- △ Anvend aldrig benzin, petroleum, trækuls tændvæske, eller andre former for væsker for at antænde ild i brændeovnen. Opbevar ikke brændbare væsker nær ovnen, når den er i brug.
- △ Aftrækssystemet skal løbende renses og tjekkes af skorstensfjeren i varmesæsonen for sod og tilstopning. Rør ikke pille ovnens varme overflader. Gør alle børn opmærksomme på skader forårsaget af højtemperaturs ovne. Børn skal være under opsyn, når de er i samme rum som pille ovnen.
- △ En fungerende røgdetektor skal installeres i samme rum som produktet.
- △ Træk ikke stikket ud af kontakten, hvis du mistænker en funktionsfejl i pille ovnen. Sluk brændeovnen ved at trykke på  og kontakt din forhandler.
- △ Din pille ovn har brug for periodisk vedligeholdelse og rengøring (se "VEDLIGEHOJDELSE"). Manglende vedligeholdelse af din pille ovn vil medføre til en dårlig og utilregnelig drift.
- △ Frakoble strømmen til din pille ovn inden rengøring og vedligeholdelse. BEMÆRK: For at frakoble alt strøm til pille ovn er det ikke nok blot at trykke på .
- △ Gå ikke i gang med at udskifte dele af pille ovnen, før du har haft kontakt med din forhandler eller med en teknisk kvalificeret person.
- △ Lad aldrig pille ovnens glas fyrilåge stå åben under drift. Sneglen vil ikke føde piller under disse forhold pga. af sikkerhedsmæssige årsager. Derudover kan der opstå røg i lokalet.
- △ Lad pille ovnen køle ned inden du rengøre eller udfører vedligeholdelse. Asken skal opbevares i en metalspand med et tæt tilsluttende låg. Derudover skal metalspanden opbevares sikkert på et ikke-brandbart sted eller på jorden. Skal opbevares langt fra alle brandbare materialer.
- △ Under brug vil pillebeholderen og ovnen være varme; derfor bør du altid anvende en form for håndbeskyttelse, når du fylder pille ovnens beholder.

△ Denne pille ovn skal tilsluttes 230 V, 50 Hz med jordforbindelse. Undlad at bruge en forlængerledning. Enheden bør tilsluttes med jord-adap-ter.

△ Pille ovnen vil ikke kunne fungere ved strøm-udfald. Sker dette bør du tjekke for evt. røgle-kager i rummet og lufte kraftigt ud.

△ Blokér aldrig for pille ovnens luftriste.

△ Tøj og andre brandbare genstande bør ikke placeres nær pille ovnen.

PILLEOVN PS-30 MILO

Model nr.	PS-30 MILO
KW ydelse	5,2-7
Brændsel (kg/time)*	1,2-1,6
Brændetid (timer)	6-15
Virkningsgrad	87,4%
Pillebeholder kapacitet (kg)	16
Varme kapacitet (m ²)*	60-120
Strømforsyning (Volt/Hz)	230V/50Hz
Strømforbrug (W)	100-400
Aftræksstørrelse (ø mm)	80
Fysisk størrelse b x d x h (mm)	465x480x910

¹Varme kapaciteten vil variere afhængig af husets beskaffenhed.

²Pillestørrelsen og kvaliteten kan påvirke virkningsgraden med op til 20%.

VALG AF PILLER

Din pille ovn er designet til piller af god kvalitet. (Minimum 640kg pr. m², diameter; 6mm, længde max 25mm, fugtighed under 8%, aske under 1% af vægten, og salt under 0,03%). Dårlige/billige træpiller indeholder ofte en større mængde af savsmuld, hvilket giver en dårlig forbrænding. Pille ovnen skal altid justeres ind ift. træpillerne (brændelsesmængde og luftmængde).

ADVARSEL: Det er vigtigt, kun at bruge træpiller, der er tørre og fri af jord og andre urene materialer, som f.eks. højt saltindhold. Anvendelse af dårlig brændsel vil medføre en forringelse af produktets funktion og vil derfor ikke være dækket af garantien.

ASKE: Anvendelse af ringe træpiller, der indebærer højere askeindhold, medfører, at din pille ovn oftere skal rengøres. Et lavere askeindhold medvirker til længere intervaller mellem rengøringen.

Installation

INSTALLATIONS VEJLEDNING

△ Læs hele manualen grundigt igennem inden installering og brug af din pilleovn. Fejlinstallation kan medføre ejendomsbeskadigelse, legemsbeskadigelse mm.!

(Ovnen skal installeres ift. gældende danske love og regler. Kontakt evt. din skorstensfejer)

En fritstående enhed – Pille ovnen må ikke placeres direkte på brandbart gulv.

En Indbygget enhed – Pille ovnen er ikke fremstillet til indbygning. Der skal være afstand til brandbare materialer på alle sider af pille ovnen. Se figur 1, 2 og 3.

Det anbefales at produktet installeres af en fagligt kompetent installatør.

Fejlinstallation: Producenten og forhandler fraskriver sig alt ansvar af skader forårsaget af fejlinstallation. Kontakt en professionel installatør eller din forhandler, hvis du har spørgsmål.

GULVBESKYTTELSE OG AFSTAND TIL BRÆNDBART

Pille ovnen skal installeres på et ikke-brændbart gulv. Der kan evt. anvendes gulvplader eller fliser. Foran og på begge sider af pille ovnen skal der mindst være 150mm gulvbeskyttelse fra pille ovnens side/front. (Se figur 1 og 2)

Anbefalet gulvbeskyttelsesstørrelse er minimum 855x800mm.

Afstanden til ikke-brændbar væg bag pille ovnen skal minimum være 50mm. Derudover skal der være minimum 50 mm gulvbeskyttelse omkring T-rør med sodskål.

Se evt. forslag til forskellige aftræksdele, som er ideelle til installation, på side [35](#) og [36](#).

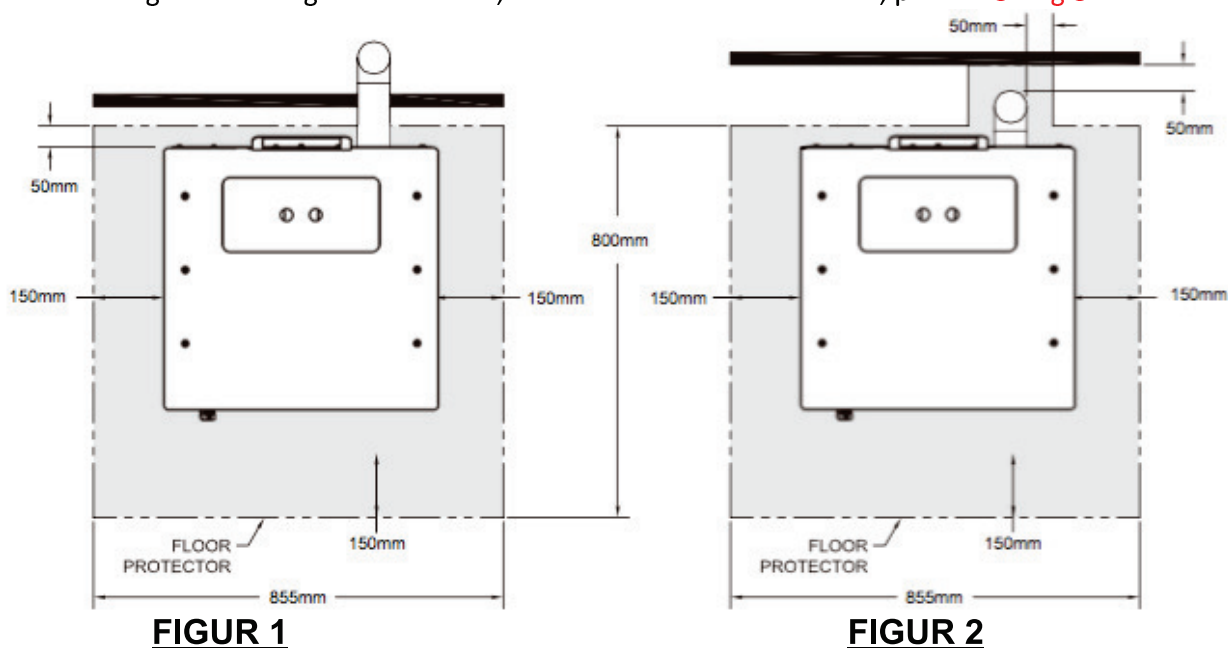

Installation

INSTALLATIONSVEJLEDNING

Følgende illustrationer viser installationsmuligheder for din PS-30 MILO. Afstandene er til ikke-brændbare vægge.

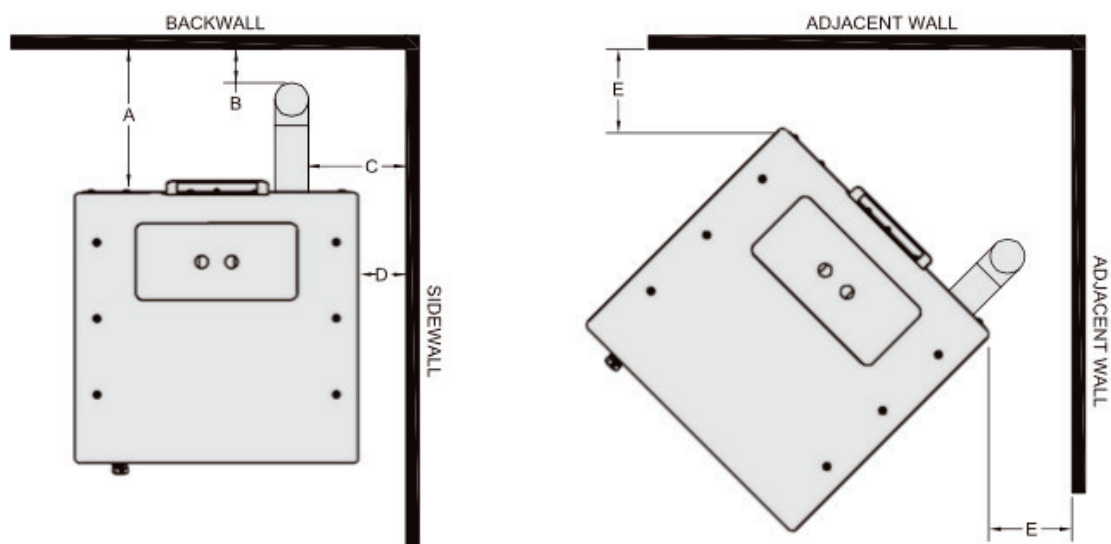

FIGUR 3
SIDEVÆG/ HJØRNE
MINIMUM AFSTANDE

PARALLEL MED VÆG MONTERING	A – Bagvæg til pille ovn	200mm
	B – Bagvæg til T-rør med sodskål	25mm
	C – Sidevæg til T-rør med sodskål	190mm
	D – Sidevæg til ovnens kant	100mm
HJØRNEMONTERING	E – Tilstødende vægge til ovnen	50mm
	Minimums lofthøjde	1900mm

TABEL 1
MINIMUM AFSTANDE

UDLUFTNINGSKRAV

- △ Installér udluftning ud fra specifikationerne fra producenten.
- △ Undlad at forbinde pilleovnens udluftning til en udluftning, der er forbundet til et andet apparat eller pilleovn.
- △ Undlad at installere nogen form lukkespjæld i aftræksrøret.

VIGTIGT! Det er vigtigt for pilleovnens funktion, at der er undertryk i aftrækket, da luften trækkes igennem hæld støbejernet og trækker røgen igennem pilleovnens krop og ud i skorstenen.

SKORSTENSFORHOLD

Som alle former for pilleovne/brændeovne/kedler, er det vigtigt, at aftrækket ikke generer din nabo, og at aftrækket er højere en tæt omkringliggende bygninger, så der forefindes naturlig skorstenstræk.

AFTRÆKSRØR

Aftræksrøret på pilleovnen skal føres i minimum 80mm eller 100mm godkendt aftræksrør (T400 rør). Føres aftrækket i større rør end 80mm, kan der anvendes overgang fra 80mm til større rør.

Aftræksrøret medfølger ikke og skal købes separat.

Installation af aftræksrøret skal inkludere et T-rør med sodskål, for at opsamle aske og for at muliggøre en periodisk rengøring af aftrækssystemet. For hver 90 graders knærør, der er brugt i aftrækssystemet, reduceres skorstenstrækket med 30-50%.

Ifølge gældende dansk lov bør alle samlinger være samlet med aftræksrør med silikonetætning (T 400 rør), for at sikre den bedste tætning af aftrækssystemet.

PAS PÅ! Aftræksrørets overflade kan blive meget varmt, og kan derfor forårsage forbrændinger ved berøring.

SKORSTENSAFSLUTNING

Aftræksrøret skal føres ud i det fri, det vil sige, at skorstenstoppen ikke må afsluttes vandret til et lukket areal, såsom en carport, garage, loftsrum, indgang mm.

Afslutningen af skorstensstenen bør føres lodret op. Endvidere bør den være 60 cm over tagryggen.

INSTALLATION GENNEM VÆG

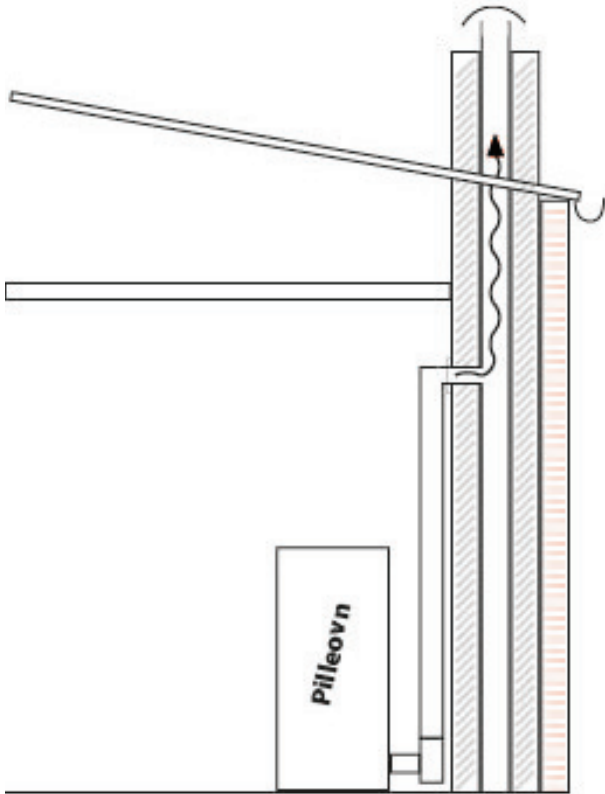

INSTALLATION GENNEM TAGET/LOFT INSTALLATION

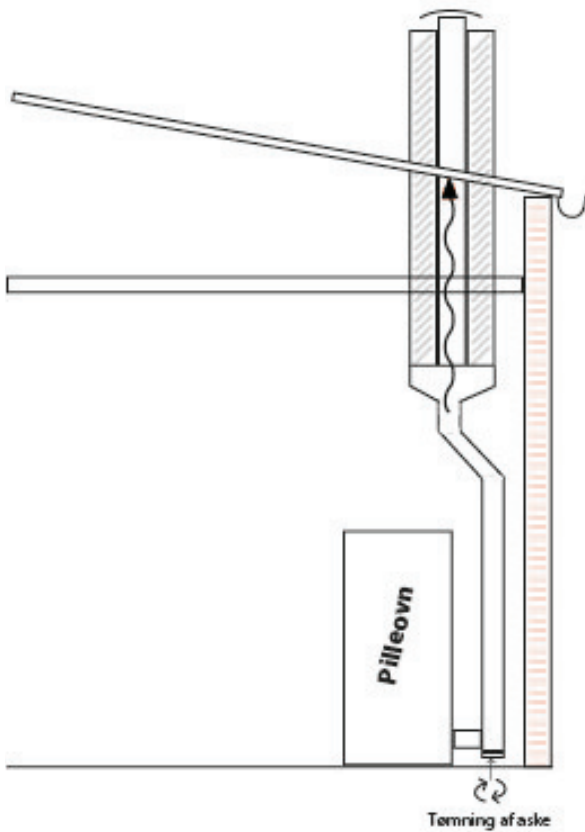

SÅDAN FUNGERER DIN PILLEOVN

Pilleovnen er forsynet med en lodret pillesnegl, der er kontrolleret af pilleovnens styring. Pilleovnens styring kontrollerer forsyningen af træpiller. Der er mange muligheder med styringen af pilleovnen, hvilket kan ses længere fremme i manualen.

Pillesneglens funktion er at skubbe piller ned at et faldrør, der befinder sig i pillebeholderen. Dernæst ryger pillerne igen igennem et faldrør og videre til hærden. Pilleovnen er udstyret med et automatisk antændelsystem, hvilket vil sige, at der er ild i pilleovnen 3-6 min. efter opstart. Når pillerne ryger ned i hærden og antændes, trækkes luften forbi eltænderen og ind igennem hullerne i hærden og antænder træpillerne. Varmen trækkes igennem pilleovnens varmeveksler med forbrændingsblæseren. Rumblåseren starter først i det øjeblik, røgtemperatur er tilstrækkelig høj til at kunne afgive varme til rummet.

Mængden af varme afhænger af den indstillede mængde af træpiller, der forsynes til forbrændingen. En større mængde piller afgiver derfor mere varme. Det er vigtigt, at forbrændingsblæseren er korrekt indstillet ift. til mængden af piller, der brændes. For lidt lufttilførsel vil resultere i en doven flamme, og sod på lågens glas. Flammen vil ofte være sort i toppen. Hvis lufttilførslen fra forbrændingsblæseren er for lille ift. pillemængden, vil pillerne hobe sig op i hærden, og flammen vil dø ud. For høj luftmængde på forbrændingsblæseren vil resultere i en aggressiv og voldsomt blafrende flamme. I denne situation vil flammen ofte være blå i bunden. Fortsætter dette, vil pillebeholderen løbe tør for piller, og pilleovnen vil slukkes.

Det er vigtigt at tilpasse lufttilførslen for en effektiv forbrænding af piller fra forskellige mærker og kvaliteter. Forholdet mellem lufttilførsel og piller kan justeres, så det kan tilpasses til enhver kvalitet af piller.

Dette er præciseret senere i manualen.

Det er vigtigt for forbrændingen, at der er gennemtræk i pilleovnen, det er derfor vigtigt, at forbrændings-systemet er korrekt installeret og vedligeholdt. Desuden er det også vigtigt, at tætningsbåndet rundt i lågen er tæt.



Digitale kontrolpanel



FIGUR 9

DIGITALE KONTROLPANEL

OPSTARTSFASEN/ GENERELLE INSTRUKTIONER

- △ Anvend aldrig benzin, petroleum, trækuls tændvæske, eller andre former for væsker for at antænde ild i brændeovnen. Opbevar ikke brændbare væsker nær ovnen, når den er i brug.
- △ Risten i pillebeholderen er udelukkende for sikkerhed. Tag den aldrig ud mens pilleovnen er i brug.
 - 1.) Kontroller at pillebeholderen er ren, fri for uønskede bestanddele og fri for støv fra pillerne.
 - 2.) Kontroller at alle aftrækket/indsugningen er forbundet i overensstemmelse med denne manual, og at pilleovnen er tilsluttet strøm via en stikkontakt.
 - 3.) Fyld pillebeholderen med træpiller; lad ikke uønskede bestanddele komme ned i pillebeholderen, da dette kan skade eller helt ødelægge pilleneglen.
 - 4.) Sikre dig, at det er rene piller, der kommer ned i pillebeholderen.
 - 5.) Luk pillebeholderens låg.
 - 6.) Garanter at pilleovnens låge er ordentligt lukket (vakuumpres switch gør, at pilleovnen slukkes, hvis ikke der er gennemtræk i ovnen)
 - 7.) Tryk på  på kontrolpanelet og vælg derefter den højeste varmestyrke ved at trykke på .
 - 8.) Efter opstarten af pilleovnen vil der blive fodret piller og **auto-start antænderen** vil antænde pillerne indenfor 3 til 6 minutter.

Når pilleovnen startes for første gang, vil ikke være fyldt med piller. Dette vil derfor forårsage at eltænderen vil pause og slukke for pilleovnen. Ved at trykke på  vil pilleovnen genstarte, og optændingen af pillerne vil være korrekt. Fungerer dette stadig ikke efter at have genstartet pilleovnen første gang, bør du gentage opstarten igen.



Tips:

Ved første optænding af pilleovnen anbefales det at tilføje en lille håndfuld med piller i hælden, da pilleneglen jo er tom.

Første optænding: Juster varmen til mellem indstilling og lad pilleovnen brænde i denne tilstand i omtrent 3 timer (eller mere hvis nødvendigt), for at lade pilleovnen rense sig for maling og olie fra fremstillingen. Der anbefales at åbne døre og vinduer i dit hjem under denne proces. Reguler derefter varmen efter eget ønske.

SLUKKEFASEN/ GENERELLE INSTRUKTIONER

ADVARSEL: sluk aldrig denne enhed ved at trække stikket ud af stikkontakten.

Tryk på  på kontrolpanelet for at slukke pilleovnen. Efter der er trykket på knappen, vil pilleneglen stoppe med at fodre piller, men rumblæseren og forbrændingsblæseren vil fortsat køre. Når forbrændingsblæserens temperatur går under de 36°C, vil forbrændingsblæseren og rumblæseren holde op med at køre, og pilleovnen vil slukke helt. Jo varmere pilleovnen er, når du slukker den, jo længere tid vil processen tage. Fortsætter pilleovnen med at køre 2 timer efter, der er blevet trykket på , og du er sikker på at ilden er slukket, kan pilleovnen slukkes ved at trække stikket ud af stikkontakten. Efter 10 sekunder kan stikket igen blive stukket i stikkontakten, og kontrolpanelet bliver herefter nulstillet.

TÆND/SLUK



For at tænde eller slukke din pilleovn skal du trykke på tænd/sluk- knappen, der ser således ud: 

Når du har trykket på  for at tænde din pilleovn, vil der stå "Cleaning" på skærmen.



I de næste 20 sekunder vil der stå "Cleaning" på skærmen, mens pilleovnens hærden rengøres.



Næstefter vil der stå "feeding" på skærmen. Dette betyder, at pilleneglen fylder hærden med piller.



Herefter vil der stå "ignite" på skærmen. Dette betyder, at optændingen af pillerne er i gang. Efter at have tændt pilleovnen, vil der gå få minutter før flammestyrken er stabiliseret. Efter dette vil der stå "Heating" på skærmen, hvilket betyder at pilleovnen nu opvarmer rummet.

Betjening

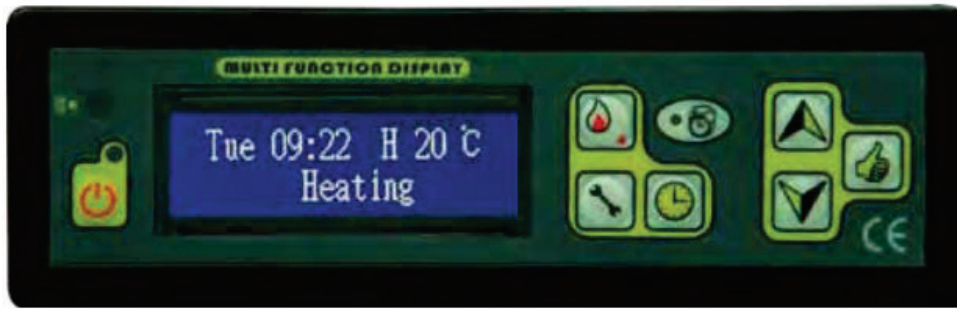

Om pilleovnen er tændt eller slukket, vil skærmen altid vise klokken, varmestyrken(H, M, L), temperaturindstillingen, rummets temperatur og arbejdsfasen.

Når pilleovnen er ved at slukke, vil der stå "Switching off" på skærmen.



Når forbrændingsblæserens temperatur når under de 36°C, vil der stå "Standby" på skærmen.

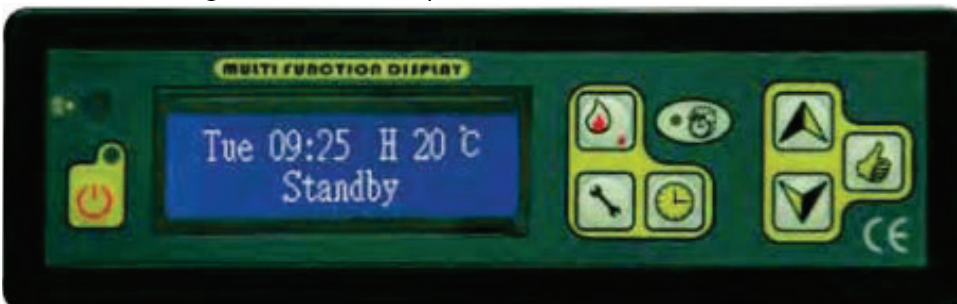



ADVARSEL: Når pilleovnen er ved at slukke, og der står "Switching off" på skærmen, er det ikke muligt at tænde den igen. Man er derfor nødsaget til at vente, til der står "Standby" på skærmen, før den kan tændes.

DAGLIG BETJENING

△ Pillebeholderen og pilleovnens top vil være varm, når den er i brug; derfor er det vigtigt altid at benytte beskyttelse, når pillebeholderen skal opfyldes.

△ Rør aldrig pilleneglen, når pilleovnen er i brug.

Ved tilfælde af strømsvigt vil pilleovnen IKKE fungere. Det er meget vigtigt, at rummet er tilstrækkeligt ventileret i form af luftventil eller lignende. Det er desuden vigtigt, at pilleovnen er tilsluttet ventilation på korrekt vis med naturlig skorstenstræk, da det er nødvendigt for at rense for røg fra pilleovnen under strømafbrydelse. Var pilleovnen tændt og i funktion, da strømmen bryd, vil der ske et af disse senarier:

- 1.) Er pilleovnen stadig varm, vil den stoppe med at tilføre piller og slukke sig umiddelbart efter. Er ilden slukket, når strømmen er kommet tilbage, er du nødsaget til at trykke på  for at genantænde pilleovnen.
- 2.) Er pilleovnen kølet ned, vil den automatisk slukke sig. I dette tilfælde er du nødsaget til at trykke på  for at genantænde pilleovnen.

BEMÆRK: I tilfælde af fejl med forbrændingsblæseren vil pilleovnen også slukke sig; En fejl i forbrændingsblæseren gør, at der ikke vil være gennemtræk i pilleovnen. Pilleovnen vil ikke kunne genstartes, og du bør kontakte din forhandler.

JUSTERING AF DE TRE VARMESTYRKER: H, M & L

Ved at trykke på  kan pilleneglens fremføringshastighed reguleres til tre styrker: "Høj styrke, mellem styrke og lav styrke". Skærmen viser hvilken styrke, der er valgt.

(Pillesneglens fremføringshastighed kan reguleres, så den lever op til forbrugers præferencer. Se flere detaljer under -----)



Høj styrke

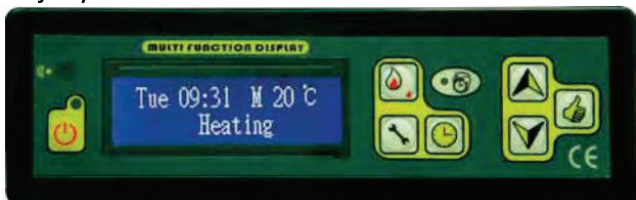



Mellem styrke



Lav styrke

AUTOMATISK OG MANUEL BETJENING

Når du trykker på "timer knappen" , vil det gule lys på "klokke knappen" være tændt  eller slukket . Lyser knappen gul vil det sige, at den automatiske funktion er valgt. Er den gule knap derimod slukket, vil det sige, at det er den manuelle funktion, der er valgt.

RUM TEMPERATUR INDSTILLINGER

(Rum termostat, +/- 1°C)



Trykker du på "op knappen" eller "ned knappen" , vil indstillingstemperaturen stige eller falde, hvilket vil fremgå på skærmen. Er indstillingstemperaturen lavere end den egentlige rumtemperatur, vil der stå "Set TMP too low". Er rumtemperaturen 1°C varmere end den indstillede temperatur, vil pilleovnen enten gå i "Auto Low Power Stage" eller "Auto Off" alt afhængig af hvordan "varmeprogram" er indstillet. Er rumtemperaturen 1°C lavere end temperaturindstillingen, vil pilleovnen gå i "Original Power Stage", "Auto off-on" eller "Auto on" alt afhængig af indstillingerne i "varmeprogrammet".



INDSTILLING AF KLOKKEN

Ved at trykke på "indstillingsknappen"  i 2 sekunder indtil, der lyder en biplyd, vil skærmen se således ud:





For at vælge ugedag trykkes der på , og tryk derefter på "indstillingsknappen"  indtil biplyden.

For at ændre klokken, skal du trykke på .



RENSEBLÆS



Ved at trykke på "indstillingsknappen"  indtil en biplyd, kan du regulere hvor ofte pilleovnen skal rengøres for aske. Ved at trykke på  , kan du fx regulere den til at rengøre hver halve time (30 min.) og til at vare i 10 sekunder, som det fremgår af billederne herunder:



Denne funktion hedder "Automatic Ash Cleaning Time". Dette vil sige, at pilleovnen automatisk rengøres under anvendelse. Fremstår der ingen komplikationer, anbefales det at undlade at ændre på indstillingerne.

INDSTILLING AF PILLESNEGLENS HASTIGHED

Pillesneglens fødehastighed kan justeres for hver styrke, H, M og L.

Tryk på "indstillingsknappen"  indtil bilyden, derefter ser skærmen ud, som på nedenstående illustration. Derefter kan du regulere hastigheden ved at trykke på  .



Ved hver styrke (H, M og L) kan hastigheden justeres. Hastigheden for hver styrkeniveau bør justeres ift. pillernes kvalitet og varmestyrke. Ønskes der, at pilleovnen skal være i energibesparende tilstand, bør der vælges en lav styrke. Forudindstillet fødehastighed bør ikke justeres så længe pillernes kvalitet er fine ifølge kvalitets standarden.

Foreslået fødehastighed:

Fodringshastighed	PS-30 MILO
H	45
M	40
L	30

Betjening

INDSTILLING AF VARME

På kontrolpanelet er der 3 forskellige varmeprogrammer: Auto low, Auto off-on og Auto - off.

Tryk på "indstillingsknappen"  indtil biplyden, derefter ser skærmen ud, som på nedenstående illustra-

tion. Derefter kan du vælge varmeprogram ved at trykke på .

Du kan til enhver tid tjekke indstillingerne for varmeprogrammet. Programmet, der står skrevet på skærmen, er blot den nuværende indstilling.

AUTO LOW



Hvis rumtemperaturen overstiger indstillingstemperaturen vil pilleovnen automatisk skifte til "lavstyrke funktion" for at spare på omkostningerne, hvilket kan ses ved, at der vil stå "Auto Low" på skærmen. Når rumtemperaturen er kommet under indstillingstemperaturen, vil pilleovnen automatisk skifte til H eller M varmestyrke, alt efter hvilken styrke pilleovnen var indstillet i ved opstart.

Dette er velegnet til et stort rum eller længerevarende ophold i rummet. Husk altid at slukke pilleovnen, når du forlader rummet. Hvis ikke, vil pilleovnen fortsat brænde indtil, der ikke er flere piller i pillebeholderen.

AUTO OFF – ON



Hvis rumtemperaturen overstiger indstillingstemperaturen med 1°C, vil pilleovnen automatisk slukke og gå i "Auto Off" funktion for at spare på omkostningerne. Der vil derfor stå "Auto Off – On" på skærmen. Når rumtemperaturen går 2°C under indstillingstemperaturen, vil pilleovnen automatisk genstarte på enten H, M eller L styrke, alt efter hvilken styrke pilleovnen var indstillet i ved opstart.

Dette er velegnet til små rum. I små rum vil varmen ikke have problemer med at stige, når lav varmestyrke er i anvendelse. Når denne funktion er valgt, vil eltænderen hyppigere anvendes til antændelse af pillerne.

AUTO - OFF



Hvis rumtemperaturen overstiger indstillingstemperaturen vil pilleovnen automatisk slukke, og der vil stå "Auto Off" på skærmen. Når pilleovnen er fuldstændig afkølet, vil der stå "Standby" på skærmen. For at tænde pilleovnen skal den genstartes manuelt.

RENSEBLÆS HASTIGHED





Det anbefales at lade "Clean Combustion", altså rensblæshastigheden, være på høj styrke. Der bør derfor ikke ændres i indstillingerne.

FORBRÆNDINGSBLÆSER HASTIGHED VED ANTÆNDELSE

I de fleste tilfælde vil der ikke være grund til at justere på forbrændingsblæser hastigheden ved optænding, hvis aftrækket er korrekt installeret. Er der problemer med at antænde pilleovnen, eller er der problemer med at røgen ikke kan udblæses ved opstartsfasen, skal forbrændingsblæser hastigheden ved antændelse øges.

Der er følgende grunde til ovenstående problemer:

1. Lav spænding i visse områder i landet
2. Lavt modtryk i skorstenen (dårligt skorstenstræk)
3. For lang skorsten¹

Tryk på "indstillingsknappen"  indtil biplyden. Ved at trykke  en del gange efter hinanden, vil følgende menu blive vist på skærmen.

¹ Er skorstenen for lang, kan der være risiko for, at pilleovnen ikke kan skabe høj nok røgtemperatur. Derved kan der dannes "kuldepropper", hvilket vil sige, at der er for dårligt træk. Røgrøret bør derfor monteres så langt oppe mod loftet som muligt, så den murede skorsten er så kort som muligt.

Betjening





Ved at trykke på  øger du hastigheden på tændeluften ved antændelse. Der anbefales at hastigheden er mellem 90 og 100.

INDSTILLING AF FORBRÆNDINGSBLÆSER HASTIGHED

I de fleste tilfælde vil der ikke være grund til at justere på forbrændingsblæser hastigheden ved optænding, hvis aftrækket er korrekt installeret. Er der problemer med at antænde pilleovnen, eller er der problemer med at røgen ikke kan udblæses ved opstartsfasen, skal forbrændingsblæser hastigheden ved antændelse øges.

Der er følgende grunde til ovenstående problem:

1. Lav spænding i visse områder i landet
2. Lavt modtryk i skorstenen (dårligt skorstenstræk)
3. For lang skorsten²

Tryk på "indstillingsknappen"  indtil biplyden. Tryk derved på  og  på samme tid, hvorefter forbrændingsblæser hastigheden kan justeres.



Som det fremgår af ovenstående billede, ændres hastigheden ved at trykke på . Der er her valgt høj styrke.

Vejledende værdier (kan variere):

L	55
M	60
H	65

² Er skorstenen for lang, kan der være risiko for, at pilleovnen ikke kan skabe høj nok røgtemperatur. Derved kan der dannes "kuldepropper", hvilket vil sige, at der er for dårligt træk. Røgrøret bør derfor monteres så langt oppe mod loftet som muligt, så den murede skorsten er så kort som muligt.

Betjening

Tryk på "indstillingsknappen"  indtil biplyden, for at vælge mellem eller lav styrke, som det fremgår af nedenstående billeder.



ADVARSEL:



1. Det anbefales at de oprindelige hastigheder noteres, før der sker nogle justeringer.
2. Juster kun forbrændingsblæser hastigheden, hvis der opstår problemer.
3. Det anbefales, at hastigheden blot justeres med 2 eller 3 og derefter testes, for at sikre at alt fungerer.
4. Noter hastighederne, både før og efter ændringer.
5. Det er forbudt at nedsætte hastigheden for udblæsningen efter indstilling.

INDSTILLING AF RUMBLÆSER HASTIGHED

Under normale forhold vil der ikke være en grund til at justere rumblæser hastigheden. Rumblæser hastigheden kan øges, hvis der ønskes en hurtigere ventilationshastighed.

Der er følgende grunde til, at rum ventilationshastigheden er langsom:

1. Lav spænding i visse områder i landet
2. Lavt modtryk i skorstenen (dårligt skorstenstræk)
3. For lang skorsten³

Tryk på "indstillingsknappen"  indtil biplyden. Tryk derefter på  og  på samme tid, hvorefter forbrændingsblæserens hastighed (Exhaust Blower Speed) kommer frem på skærmen. Tryk derefter på

³ Er skorstenen for lang, kan der være risiko for, at pilleovnen ikke kan skabe høj nok røgtemperatur. Derved kan der dannes "kuldepropper", hvilket vil sige, at der er for dårligt træk. Røgrøret bør derfor monteres så langt oppe mod loftet som muligt, så den murede skorsten er så kort som muligt.

Betjening

"indstillingsknappen"  2 gange i træk. Efter hvert tryk er der en biplyd. Herefter befinder du dig i indstillingen af rumblæserens hastighed, som det ses på nedenstående billede:

For at regulere hastigheden skal du trykke på  .



Som det fremgår af alle 3 ovenstående billeder, kan de 3 forskellige styrker reguleres.

ADVARSEL:

1. Noter hastighederne, både før og efter ændringer.
2. Juster kun rumblæser hastigheden, hvis der opstår problemer.
3. Det anbefales, at hastigheden blot justeres med 2 eller 3 og derefter testes, for at sikre at alt fungerer.
4. M, H og L på både rumblæser og forbrændingsblæseren følges ad. Eks.: hvis rumblæseren er indstillet på M, vil forbrændingsblæseren ligeledes være indstillet på M.

vejledende værdier (kan variere):

L	52
M	54
H	58



INDSTILLING AF TIMER FOR AUTOMATISK DRIFT

Tryk på "indstillingsknappen" , og skærmen vil se ud som på nedenstående billede. Billedet viser indstillingen af automatisk drift for én dag. De 24 søjler viser de 24 timer i døgnet. De høje søjler betyder, at pilleovnen på det givne tidspunkt er tændt. Omvendt betyder de korte søjler, at pilleovnen er slukket på det givne tidspunkt.



Når denne funktion er valgt, er der valgt ugeprogrammering, hvilket vil sige at pilleovnen tændes og slukkes på bestemte tidspunkter.

Tryk på  for at vælge ugedag.

Ved at trykke på  vælger du timer, tryk derefter på  for at tænde eller slukke.

Tryk på  for at afslutte programmeringen.

ADVARSEL:

Det er ikke anbefalelsesværdigt at tænde pilleovnen og slukke den en time efter, da det vil forkorte eltænderens levetid. Denne pilleovn har den funktion, at den kan gå i lav varmestyrke, når den ønskede rumtemperatur er opnået.

Betjening

FEJLVISNING PÅ KONTROLPANELET

Er der følgende informationer på skærmen under drift:



A.

Der er problemer med vakuum switch:

- Døren er ikke lukket ordentligt.
- Forbrændings hastighed bør forøges.
- forbrændingssystemet er blokeret.
- Pilleovnen slukker, når "Pressure error" (fejlvisning) fremgår på skærmen.



B.

Pilleovnen skriver "Switching off" (slukker), uden at du trykker på sluk knappen.

- Strømmen er kortvarigt gået, men er straks kommet tilbage igen.
- Pillebeholderens temperatursensor er på over 80°C, og derfor vil pilleovnen gå til funktionen "Auto Low" for at få temperaturen ned. Overstiger temperaturen 85°C, vil pilleovnen automatisk slukke for sikkerheds skyld.
- Pillebeholderen er tom for piller.

TEMPERATURSENSORER

Der er 3 sensorer i pilleovnen. Ved at trykke på  på samme tid, vil der fremgå en status af de tre sensorer på skærmen:

- Out:** Udblæsnings temperatursensor
Hppr: Pillebeholder temperatursensor
Room: rum temperatursensor



Betjening

ATTENTION: Tegnet "O" på hjørnet af skærmen viser status for "Vakuums switch".

"O" betyder, at "vakuums switch" fungerer. Der er gennemtræk i hælden.

"X" betyder, at vakuums switch" ikke fungerer. Der er ikke gennemtræk i hælden. Følgende faktorer kan være grunden til, at der står "X" på skærmen:

1. Pilleovnen er slukket, og der er derved ingen vakuums pres i hælden, og derfor virker vakuums switch ikke.
2. Pilleovnen er tændt, men dens dør er ikke lukket ordentligt.
3. Forbrændingsblæser hastigheden skal øges.
4. Aftræksrøret er blokeret.
5. Vakuums switch virker ikke længere og skal derfor udskiftes.

ATTENTION: "Out" viser forbrændingsblæserens temperatur. Der vil være en stor forskel på temperaturene i begyndelsen af opstartsfasen til slutningen af opstartsfasen, da varm luft bliver trukket igennem varmeveksleren, og den varmes stille og roligt op. Kontrolpanelet vil påvise de forskellige temperaturer i løbet af opstartsfasen. Er temperaturen steget nok, vil kontrolpanelets styring afgøre, om flammen er stabil, og derefter påbegynde varmefasen.

Ændres "out" temperaturen ikke under opstartsfasen, bør udblæsningstemperatursensorens ledninger kontrolleres eller sensoren bør udskiftes.

ATTENTION: Er rumtemperaturen under 0°C, vil der stå 255 på pilleovnens skærm. Dette betyder blot, at det er koldere end 1°C. 254 betyder, at det er koldere end 2°C. Dette vil ikke påvirke pilleovnens ydeevne.

ADVARSEL: Det anbefales at rumtemperatursensoren anbringes bag eller ved siden af pilleovnen, væk fra ventilationen og udblæsningsrøret. Sensorens funktion er at opfange temperaturen i rummet. Sensoren bør ikke placeres nær andre kolde eller varme genstande eller overflader. Bør heller ikke placeres, så de rører genstande som stål, mursten, klinker, etc.

MINIFJERNBETJENING:



SIKKERHEDSFORANSTALTNINGER:

Pilleovnen er udstyret med en **auto-start tændingsanordning**. Brug af andre typer af antændingsmaterialer, såsom træspåner, tændevæske, etc., er ikke nødvendigt. Ved at trykke på  på kontrolpanelet, tændes pilleovnen og vil begynde med at fodre piller og automatisk starte indenfor 3 til 6 minutter.

For sikkerheds skyld er pilleovnen udstyret med **sikkerheds pres switch**, der sikre at alt er i orden, inden pilleovnen fodres med piller. Pilleovnen vil ikke fungere, hvis døren står åben, hvis udblæsning ikke virker, eller hvis forbrændingssystemet er blokeret, eftersom pilleovnen kører på et induceret gennemtrækspres.

Temperaturbegrænseren forårsager, at pilleovnens temperatur ikke stiger for voldsomt. Når pillebeholderens temperatur den fabriksindstillede på 85°C, så vil temperaturbegrænseren stoppe pillensneglens fodring indtil pilleovnen er slukket. Når pillebeholderens temperatur 80°C vil pilleovnen gå på "Auto Low" mode.

Vedligeholdelse

- △ Rengøres og vedligeholdes pilleovnen ikke som anvist i manualen, vil den ikke yde som forventet.
- △ Ved service skal pilleovnens strømforsyning være trukket ud af stikkontakten.
- △ Udfør aldrig eftersyn, rengøring eller vedligeholdelse når pilleovnen er varm.
- △ Tænd ikke pilleovnen, hvis glaslågen er beskadiget. Dette kan forårsage lækage af røggas.

FORBRÆNDINGSBLÆSER SYSTEM:

Biprodukterne ved forbrænding indeholder små partikler af flyveaske. Flyveaske vil samle sig i forbrændingsblæsesystemet og vil påvirke pillernes flow på negativ vis. Dårlig forbrænding under opstartsfasen, slukkefasen, eller ukorrekt betjening af pilleovnen vil føre til soddannelse, der vil samle sig i forbrændingssystemet. Det er derfor vigtigt, at pilleovnen tjekkes og rengøres hver måned under fyringssæsonen.

Tjek om aftræks t-røret er rent og tømt for aske. 80mm eller 100mm skorstensbørster kan benyttes til rengøringen af skorstenen(ekstraudstyr).

Vedligeholdelse

BRÆNDKAMMER

Fjern og rengør med jævne mellemrum området i hærden og området omkring hærden. Det anbefales specielt at rengøre hullerne i hærden for at fjerne ophobninger, da de kan hindre luftens cirkulation i hærden.

Anvendes der støvsuger til rengøring af pilleovnen, bør det være en støvsuger, der er specielt fremstillet til afskaffelse af aske. Almindelige støvsugere kan forårsage lækage af aske ud i rummet.

AFSKAFFELSE AF ASKE

Asken skal opbevares i en metalspand med et tæt tilsluttende låg. Derudover skal metalspanden opbevares sikkert på et ikke-brandbart sted eller på jorden. Skal opbevares langt fra alle brandbare materialer. Er askeaffaldet varmt, bør det opbevares i metalspanden indtil det er helt afkølet.

TJEK OG RENGØRING AF PILLEBEHOLDEREN

Tjek regelmæssigt om pillebeholderen er fri for savsmuld eller piller, der sidder fast. Rengør den, for at opnå den bedste forbrænding.

GLASLÅGE OG GLASSNOR

Inspicer med jævne mellemrum glaslåge og glassnoren. Glaslågen bør aftages ved udskiftning af flosset, ødelagt eller sammenklemt glassnor. Udskiftningen bør foretages af en autoriseret fagkyndig tekniker.

BLÆSERMOTORER

Rengør årligt lufthullerne i forbrændingsmotoren og rumblæsermotoren. Fjern forbrændingsblæseren fra luftrøret og rengør de indvendige ventilatorblade som et led i din efterårs opstart.

MALEDE OVERFLADER

Malede overfalder bør tørres af med en fugtig klud.

GLAS

Til rengøringen af glasset, kan der anvendes alm. vinduespuds. Er det dog svært at få sod af glasset, kan evt. gøres forsigtig rent med ståluld. I tilfælde af at glasset skal skiftes, skal det være glas, der kan tåle høje temperature og af rette størrelse og tykkelse. Kontakt din forhandler for at få det rette glas.

EFTERÅRS OPSTART

Inden optænding af fyringssæsonens første ild bør du kontrollere at skorstensaftrækket ikke er tilstoppet. Rengør og fjern flyveaske fra forbrændingsblæsesystemet. Rengør overfalder i forbrændingssystemet og aftræksrøret. Tænd for alle kontakter og sikre dig, at de fungerer. Dette er også det optimale tidspunkt for rengøring af hele pilleovnen.

FORÅRS SLUKNING

Efter forårets sidste optænding, bør alle rester af piller fjernes fra pillebeholderen og pilleneglen. Fjern pillerne fra pillebeholderen, og kør derefter pilleneglen indtil pillebeholderen er tom (dette kan ske ved at tænde pilleovnen med glaslågen lukket). Støvsug pillebeholderen. Rengør omhyggeligt hælden.

ÅRLIG SERVICE

Det anbefales at pilleovnen har årlig service og rengøring udført af en autoriseret fagkyndig tekniker.

*Vi forbeholder os retten til ikke at skulle informere forbrugeren, når produktet forbedres og/eller ændres.

*eltænderen er ikke omfattet af garantien, men betragtes som en sliddel.

Fejlfinding

- △ Træk pilleovnens stik ud af stikkontakten inden nogen form for vedligeholdelse af ovnen. **BEMÆRK:** ved at trykke på sluk knappen på pilleovnen er der stadig strøm i ovnen.
- △ Forsøg aldrig at reparere eller at udskifte en del af pilleovnen, undtagen at det er nævnt i denne manual. Reparationer bør foretages af en autoriseret fagkyndig tekniker.

PROBLEM 1	ÅRSAG: Dårlig forbrænding
Sløv orange flamme og ophobning af piller i hælden	<ul style="list-style-type: none"> • Rengør hælden. • Kontroller at glaslågen er ordentlig lukket og tæt. Hvis ikke, bør glassnoren udskiftes. • Kontroller at aftræksrøret ikke er blokeret. • Kontroller at forbrændingsblæsesystemet er ren. • Øg forbrændingsblæserens hastighed. • Sænk pillernes fødehastighed.
PROBLEM 2	ÅRSAG: Hælden løber tør for piller
Ilden går ud eller pilleovnen slukkes.	<p>A. Pillesneglen er blokeret, eller der er dannet "bro" i pillebeholderen, hvilket vil sige, at pillerne ikke selv kan glide ned i pillesnegen. Tjek at pillesneglens motor fungerer. Tjek ledninger og pillesneglens forbindelse til motoren.</p> <p>B. Pillebeholderen er tom og skal opfyldes.</p> <p>C. Temperaturbegrænseren fungerer ikke. Tjek ledningsføringen. Tjek om rumblæseren fungerer.</p> <p>D. Strømsvigt.</p> <p>Andre mulige årsager/løsninger:</p> <ul style="list-style-type: none"> • Manglende gennemtræk. Sikre dig at pilleovnens glaslåge er ordentligt lukket og tæt. Hvis ikke skal glassnoren skiftes. Kontroller at aftræksrøret ikke er blokeret. Tjek at forbrændingssystemet er rent. • Kontroller vakuum switch, og kontroller pilleovnens varmeveksler og at der er fri gennemgang i lufthullerne i hælden.
PROBLEM 3	ÅRSAG: Ingen strøm eller eltænderen kan ikke antænde pillerne.
Pilleovnens piller antændes ikke, når der er trykket på 	<ul style="list-style-type: none"> • Tjek om der er strøm forbundet til pilleovnen. • Sluk for pilleovnen. Fjern pillerne fra hælden og forsøg igen. • Tjek pillernes tilstand. Er de fugtige, våde, beskidte eller indeholder smuld bør de udskiftes. • Manglende gennemtræk. Sikre dig at pilleovnens glaslåge er ordentligt lukket og tæt. Hvis

	<p>ikke skal glassnoren skiftes. Kontroller at aftræksrøret ikke er blokeret. Tjek at forbrændingssystemet er rent.</p> <ul style="list-style-type: none"> • Kontroller vakuum switch, og kontroller pilleovns varmeveksler og at der er fri gennemgang i lufthullerne i hærden. • Tjek at eltænderen ikke er tildækket af aske eller sod. • Eltænderen bliver "ildrød" under opstart. Kan du ikke se, at antænderen lyser ved opstart, bør den skiftes. Ellers kan problemet være ved det hovedprintet eller kontrolpanelet.
--	--

PROBLEM 4	ÅRSAG: Hærden er ikke placeret korrekt.
<p>A. For lang opstartsfasen med røgdannelse. B. Ingen flammer.</p>	<ul style="list-style-type: none"> • Placer hærden korrekt i hullet • Forøg forbrændingsblæserens hastighed.

PROBLEM 5	ÅRSAG: fejl ved vakuum switch
<p>I opstartsfasen tændes pilleovnen, hvor den derefter rengøres, fodres med piller og antændes. Efter antænding er flammen stabil og begynder at varme, men skriver "Pressure Error" på skærmen straks efter.</p>	<ul style="list-style-type: none"> • Gennemgå først problem 3 for at være sikker på, at dette ikke er problemet. • Genstart pilleovnen. Tryk derefter på  på samme tid. I hjørnet af skærmen vil der vises status for vakuum switch: <ul style="list-style-type: none"> - Står der "O", betyder det, at vakuum switch fungerer. Der vil ikke stå "pressure error" igen. - Står der derimod "X", betyder det, at vakuum switch ikke fungerer. Årsagen kan være, at denne switch skal skiftes.

PROBLEM 6	ÅRSAG: Udblæsnings temperatursensor
<p>Normalt vil opstartsfasen tage 3 til 6 minutter. Tager opstartsfasen mere end 10 minutter, vil der være fejl i varmefasen.</p>	<ul style="list-style-type: none"> • Gennemgå først Problem 3 og 5 for at være sikker på, at dette ikke er problemet. • Genstart pilleovnen. Tryk derefter på  på samme tid. På skærmen vil der fremgå en status for de tre temperatursensorer. <ul style="list-style-type: none"> Out: Udblæsnings temperatursensor Hppr: Pillebeholder temperatursensor Room: rum temperatursensor Tjek om temperaturerne vist på skærmen er sandsynlige. I opstartsfasen vil varmt luft opvarme forbrændingsblæseren, og "out" temperaturen vil stige. Stiger temperaturen ikke, bør sensoren skiftes.

PROBLEM 7	ÅRSAG: Opvarmningsfasen
------------------	--------------------------------

Blæseren fungerer ikke, når pilleovnen startes.	<ul style="list-style-type: none"> • Den vil automatisk starte under varrefasen.
PROBLEM 8	ÅRSAG: Mangelfuld forbrænding
Sod på glasset.	<ul style="list-style-type: none"> • Gennemgå først problem 1 for at være sikker på, at dette ikke er problemet. • Er der for mange piller i hælden, så bør pillernes fodringshastighed nedsættes. • Er der ikke for mange piller i hælden, bør forbrændingsblæserens hastighed øges.
PROBLEM 9	ÅRSAG: Pressure Error
"Pressure Error" på kontrolpanelets skærm.	<ul style="list-style-type: none"> • Der er problemer med vakuum switch. • Pilleovnens glaslåge er ikke lukket ordentligt. • Forbrændingsblæserens hastigheden bør øges. • Forbrændingsblæsesystemet er blokeret, etc. (Pilleovnen slukkes, når "Pressure Error" fremgår på skærmen. Pilleovnen kan genstartes efter et komplet stop og "Standby" står skrevet på skærmen.)
PROBLEM 10	ÅRSAG: Pilleovnen overophedes/ Tom pillebeholder
Flammen er gået ud, der står "switching off" på skærmen, men der er ikke blevet trykket på 	<ul style="list-style-type: none"> • Kortvarigt strømsvigt. • Pillebeholderens temperatursensor oversteg 85°C. Pilleovnen vil automatisk slukkes for sikkerheds skyld. • Pillebeholderen er tom og bør opfyldes med piller. • Pilleførehastigheden er for lav, og der er derfor ikke nok piller til antændelse.

Pilleovns dele

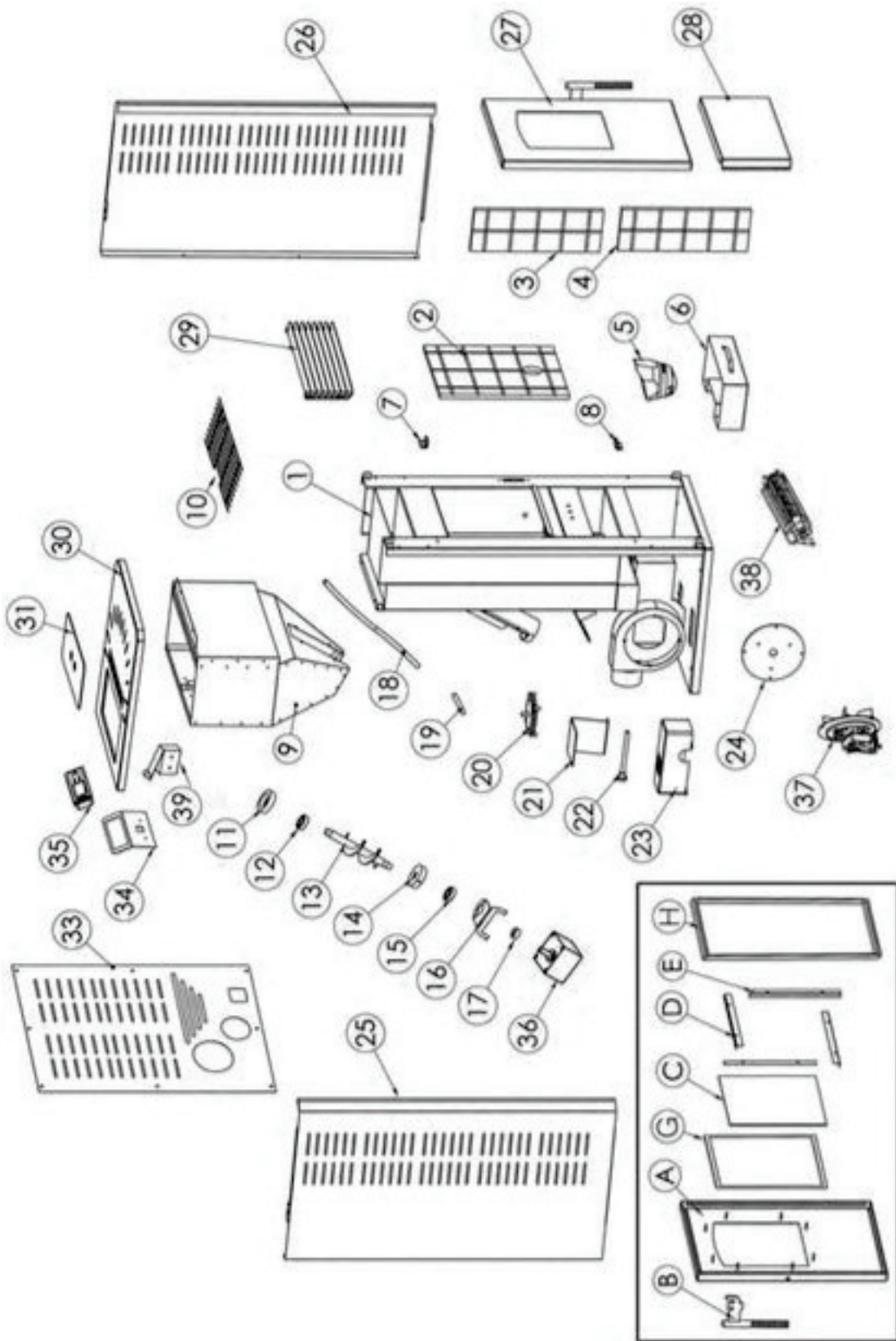

Liste over dele

Del nr.	Beskrivelse af del	Antal	Del nr.	Beskrivelse af del	Antal
1	Pilleovnsens krop PS-30	1	26	Kabinet del (højre)	1
2	Keramisk sten (bag)	1	27	Komplet fyrlåge	1
3	Keramisk sten (højre)	1	28	Kabinet del under fyrlåge	1
4	Keramisk sten (venstre)	1	29	Luft ventilrist	1
5	Hærd støbejern	1	30	Kabinet top del	1
6	Askeskuffe	1	31	Låg til pillebeholder	1
7	Låge hængsel (øverst)	1	33	Panel (bag)	1
8	Låge hængsel (nederst)	1	34	Beslag til kontrolpanel	1
9	Pillebeholder	1	35	Kontrolpanel	1
10	Pillebeholder rist	1	36	Sneglemotor	1
11	Kugleleje bæring 1	1	37	Exhaust forbrændingsblæser	1
12	Kugleleje 1 (6203RS)	1	38	Rumblæser	1
13	Pillesnegl	1	39	Micro switch afb. beholder	1
14	Kugleleje bæring 2	1	40	PCB kabelsæt	1
15	Kugleleje 2 (6203RS)	1	41	Flad kabel til kontrolpanel	1
16	Motor bæring	1	42	Fjernbetjening	1
17	Bærende bøsning	1			
18	Vakuum trykrør	1		Samling af dør	
19	Filter for vakuum switch	1	A	Dørramme	1
20	Vakuum switch	1	B	Dørhåndtag	1
21	Vakuum switch bæring	1	C	Glas	1
22	Eltænder	1	D	Spændebeslag til glas (kort)	2
23	Hovedprint	1	E	Spændebeslag til glas (lang)	2
24	Plade for blæser	1	G	Glas pakning	1
25	Kabinet del (Venstre)	1	H	Dør pakning	1

Ledningsdiagram

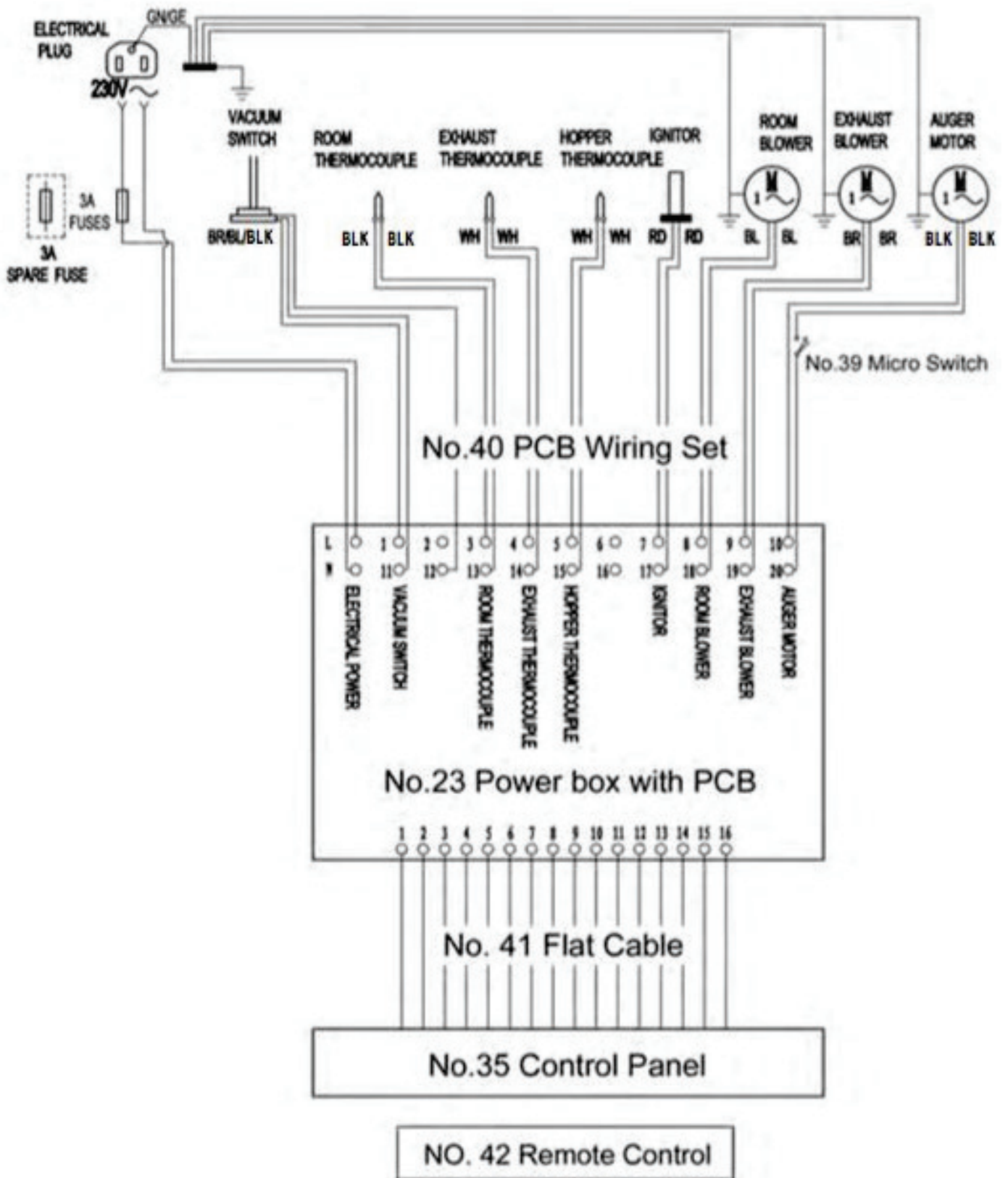

Bestilling af reservedele

DENNE MANUAL VIL HJÆLPE DIG MED AT OPNÅ EN EFFEKTIV, DRIFTSIKKER SERVICE FRA DIN FORHANDLER, OG GØRE DET MULIGT AT BESTILLE RESERVEDELE PÅ KORREKT VIS.

OPBEVAR DENNE MANUAL ET SIKKERT STED FOR FREMTIDIG HENVISNING.

NÅR DU KONTAKTER DIN FORHANDLER SKAL DU ALTID ANGIVE DET FULDE MODEL NUMMER, DER STÅR SKREVET NAVNEPLADEN PÅ PILLEOVNEN.

NÅR DU ØNSKER AT BESTILLE RESERVEDELE, SKAL DU ALTID OPGAVE DISSE INFORMATIONER:

1. Modelnummer
2. Serienummer
3. Produktionsdato
4. Delnummer
5. Beskrivelse af delen

Korrekt bortskaffelse af produktet:

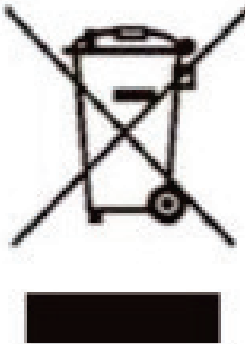

Dette mærke angiver, at dette produkt ikke må smides ud med almindelig husholdningsaffald over hele EU, for at undgå mulig miljøbeskadigelse og risiko for verdens menneskers sundhed.

Montering tils tålskorsten

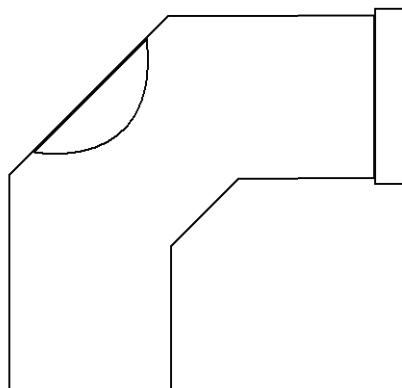

**Centrering af pillefod 45+45 gr. bøjning
318228080**

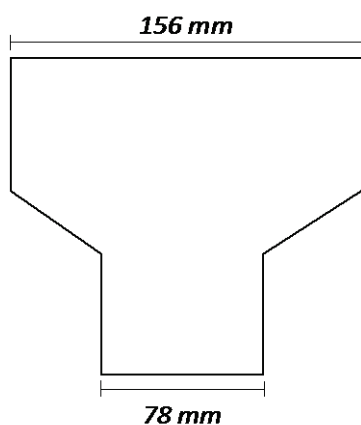

**Overgang eksisterende stålskorsten
306900080**

**Pillefod til montering af stålskorsten, Universal
317748080**

Montering af pilleovn til muret skorsten

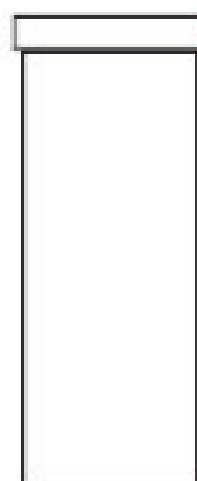
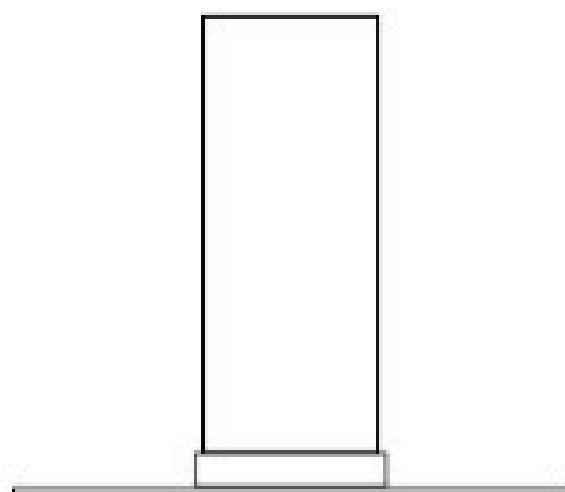

Pillerør 1000 mm.
Fra rense T til bøjning
mellemstykke 318209080

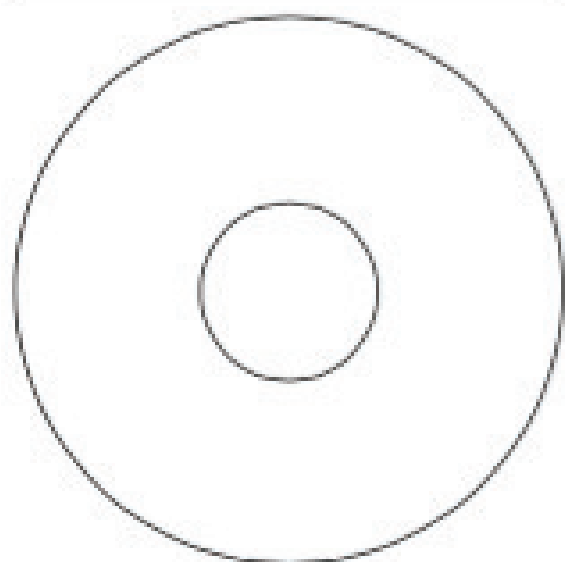

Unico til montering i væg
318230080

45 gr. Ø80 MC Bøjning
318222080

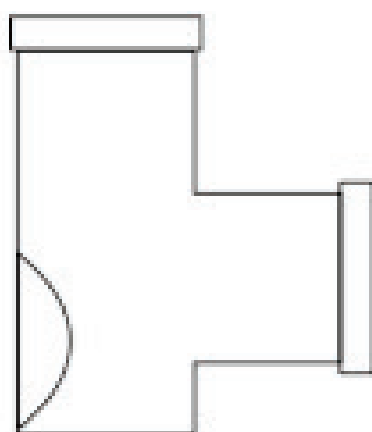

Rense T til montering bag på ovn
317748090

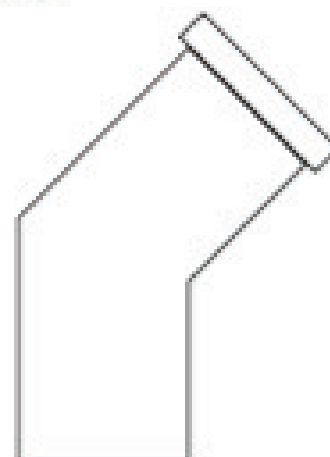



Test report

on the initial type test of a residential space heating appliance
fired by wood pellets according to DIN EN 14785

Test laboratory	TÜV SÜD Industrie Service GmbH Feuerungs- und Wärmetechnik Notified Body 0036 according to CPR	Date: 2016-09-21 Our reference IS-TAF- MUC/wei Report no. W-O 1429-02/16 Order no. 2321365
Subject of test	Roomheater according to DIN EN 14785	
Type	PS-30 Intended use: space heating Fuel: wood pellets	Document: WO14290216_norrland_PS30 _EN_14785.doc Page 1 This document includes 8 pages and 17 enclosures
Client	Industrial Supply Ltd. Room 1601,NO.288 Ningxia Road 266071 Qingdao, Shandong P.R. China	
Manufacturer	Norrlands Power Ltd. Dongdenk Village, Tushan Town 261413 Laizhou, Shandong P.R. China	Excerpts from this document may only be reproduced and used for advertising purposes with the express written approval of TÜV SÜD Industrie Service GmbH.
Scope of order	Initial type test in the process of assessment and verification of constancy of performance according to Regulation (EU) No. 305/2011 (CPR)	The test results refer exclusively to the units under test.
Expert	Dipl.-Ing. Dirk Weisgerber	
Period of Test	January to February 2015	
Basis of test	DIN EN 14785:2006-09 DIN EN 14785 Berichtigung 1:2007-10	



Headquarters: Munich
Trade Register Munich HRB 96 869
VAT ID No. DE129484218
Information pursuant to Section 2(1)
DL-InfoV (Germany) at
www.tuev-sued.com/imprint

Supervisory Board:
Karsten Xander (Chairman)
Board of Management:
Ferdinand Neuwieser (CEO),
Dr. Ulrich Klotz, Thomas Kainz

Phon: +49 89 5190-1027
Fax: +49 89 5190-3307
E-mail feuerung@tuev-sued.de
www.tuev-sued.de/is

TUV[®]

TÜV SÜD Industrie Service GmbH
Feuerungs- und Wärmetechnik
Ridlerstrasse 65
80339 Munich
Germany



Industrie Service

1 Summary

Client	Industrial Supply Ltd.
Manufacturer	Norrlands Power Ltd.
Subject of test	Roomheater fired by wood pellets according to DIN EN 14785
Intended use	Space heating
Fuel	Wood Pellets
Type	PS-30
General design	Body of the appliance: steel Cover of the appliance: steel cover Front fire door with glass inset Integrated fuel hopper Combustion in burner pot Combustion air supply: induced draught fan Convection air with fan Automatically fed with auger Automatic ignition Cleaning and deashing manual Grate integrated in the burner Ash drawer

Characteristics at nominal and partial heat output

		Nominal heat output	Partial heat output
Heat output	kW	7,0	5,2
Fuel rate	kg/h	1,6	1,2
CO-Emission (13% Vol. O ₂)	Vol. %	0,010	0,036
CO-Emission (13% Vol. O ₂)	mg/m ³	125	444
Dust-Emission (13% Vol. O ₂)	mg/m ³	24	33
OGC-Emission (13% Vol. O ₂)	mg/m ³	3	8
Efficiency	%	87,3	86,1
Flue-gas temperature	°C	153	133
Flue-gas temperature behind the stove in the spigot	°C	190	167
Flue draught	Pa	12	10
Flue gas mass flow	g/s	6,9	7,0
Electrical connection		~ 230 V, 50 Hz	
Distance to combustible	cm	20 (rear wall) / 30 (side wall) 80 (front) / 0 (floor)	



Industrie Service

The essential characteristics according to appendix ZA.1 of DIN EN 14785 for room heaters fired by wood pellets were tested and the requirements are fulfilled, if the measures in clause 6 have been taken into account. This result is a prerequisite for performing the process of assessment and verification of constancy of performance and CE marking by the manufacturer.

Feuerungs- und Wärmetechnik

A handwritten signature in black ink, appearing to read 'J. Steiglechner', written in a cursive style.

Johannes Steiglechner
Head of department
Feuerungs- und Wärmetechnik

Expert of Notified Body 0036
according to Regulation (EU)
No. 305/2011 (CPR)

A handwritten signature in black ink, appearing to read 'D. Weisgerber', written in a cursive style.

Dirk Weisgerber